

Технически показатели на "Bio Cleaner" Модел BC-16

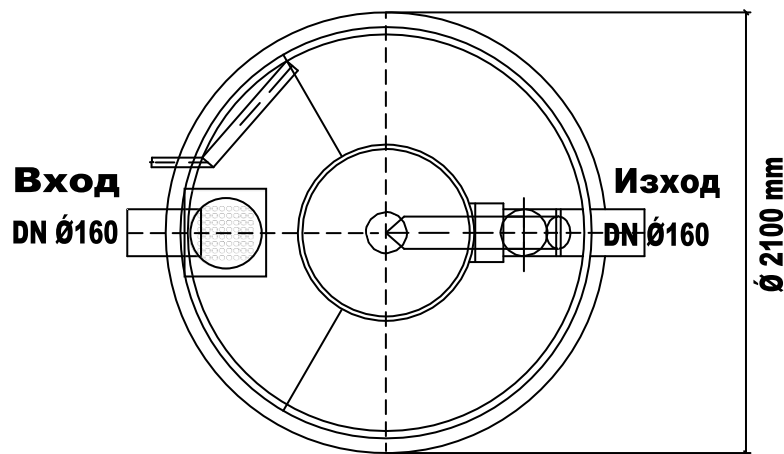
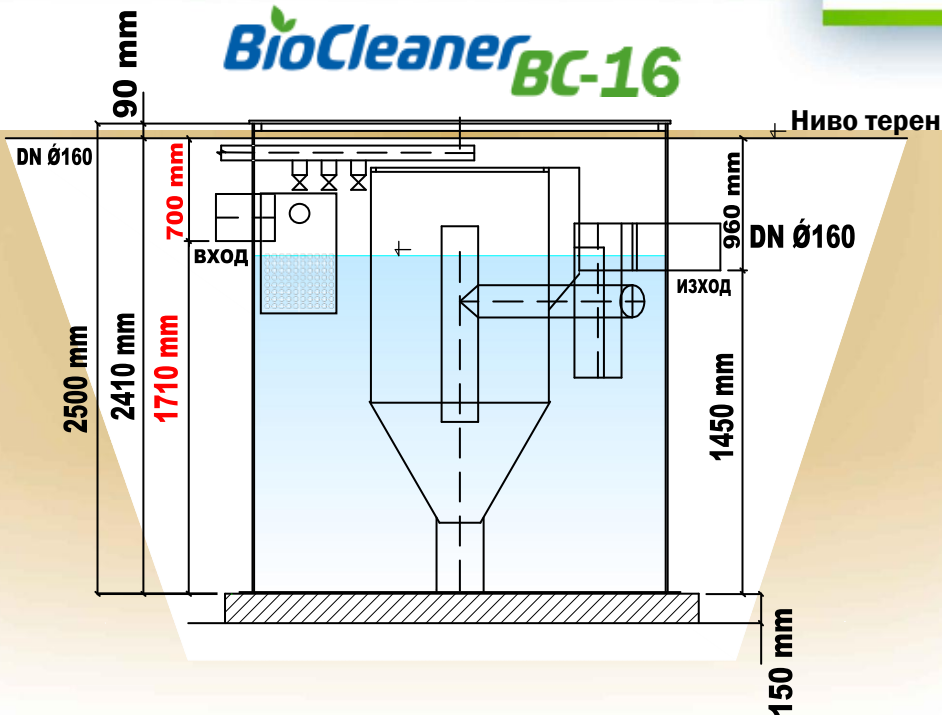

Bio Cleaner модел BC-16:

Еквивалент жители = 20+

Количество Отпадни води (m³/ден) Q=средно за 24ч. - Q_{ср}= 3,0m³

Инсталационна мощност (W) – 230w.

Обща маса (кг.) – 310 кг.

